



PaX securax



PaXsecura – aus Erfahrung sicher

Einbruchhemmende Fenster und Türen

PaX
FENSTER UND TÜREN



Bündig ins Holz eingelassene Beschläge erhöhen die Einbruchhemmung und lassen sich leichter reinigen. | **Seite 17**



Mit PaXretro78 kann Einbruchschutz auch denkmalgerecht sein, sogar bis zur Widerstandsklasse RC2 | **Seite 19**



Auch bei barrierearmer Schwelle funktioniert mit PaXsecura der Einbruchschutz | **Seite 27**

Inhalt

- 4 PaX Fenster und Türen
- 6 Grundlagen Einbruchschutz
- 8 Das PaXsecura-System
- 10 Kunststoff und Kunststoff-Aluminium
- 14 Holz und Holz-Aluminium
- 18 Denkmalgerechte Fenster
- 20 Glas und Glasanbindung
- 22 Fenstergriffe und Bohrschutz
- 24 Prüfung und Zertifizierung
- 26 Meldetechnik
- 27 Hebe-Schiebe-Türen
- 28 Systemübersicht
- 34 Geprüfte Bauformen
- 35 Profile im Überblick
- 38 Haustüren



Einbruchschutz ernst nehmen

Sicherheit für Ihre Familie und Ihr Heim

Sie denken über Einbruchschutz für Ihr Haus nach. Das ist gut und wichtig. Wenn Sie den Einbau neuer Fenster planen, legen Sie mit einer solchen Entscheidung auch das Sicherheitskonzept für Jahrzehnte fest. Als junge Eltern denken Sie zunächst an die Sicherheit Ihrer Kinder. Je älter Sie werden, umso wichtiger wird Ihnen Ihr persönlicher Schutz. Ein sicheres Umfeld ist ein elementarer Grundbaustein für eine hohe Lebensqualität – besonders im Alter.

Mit dem PaXsecura Einbruchschutzsystem werden moderne, energiesparende Fenster und Türen aus Kunststoff, Kunststoff-Aluminium, Holz, Holz-Aluminium und Aluminium sicherer. Nahezu unsichtbar lässt sich das System in Fenster und Türen integrieren.

In dieser Broschüre zeigen wir Ihnen Schwachstellen im Haus, die Einbrecher typischerweise ausnutzen. Sie erfahren, wie Sie sich und Ihre Familie optimal schützen können. Informieren Sie sich zusätzlich bei den örtlichen Polizeiberatungsstellen. Die Kriminalpolizei zeigt Ihnen genau die Problempunkte Ihres Hauses.

Zum wirkungsvollen Einbruchschutz gehört nicht nur ein gutes Produkt. Erst das Zusammenspiel mit professioneller Beratung und fachgerechter Montage bringt die gewünschte Sicherheit. Ihr Fachhändler bietet Ihnen gern die für Sie passende PaXsecura Lösung an.





Der Freiheit zuliebe

Ein sicheres Haus nach Ihren Wünschen

Sich wohl und geborgen fühlen, der Ort, an dem man daheim ist, das sollte das eigene Haus sein. Es ist Rückzugspunkt und Ort der Begegnung zugleich. Hier gehen Sie Ihren Hobbys nach, verbringen Ihre Freizeit. Es ist zudem Ihr Aushängeschild und manchmal auch Ihr Arbeitsplatz. Das eigene Haus ist ein großer und sehr wichtiger Teil von Ihnen und dem Leben mit Ihrer Familie.

Ob Neubau oder Sanierung – mit modernen Fenstern und Türen von PaX geben Sie diesem Ort Ihre ganz persönliche Note. Vielfältige Größen, Formen, Farben, Gläser und die freie Wahl des Materials lassen Ihren Ideen für mehr Lebensqualität freien Raum. PaX baut mit rund 600 Mitarbeitern in vier Werken in Deutschland Fenster und Haustüren aus Kunststoff, Kunststoff-Aluminium, Holz, Holz-Aluminium und Aluminium. Jedes Fenster und jede Tür ist ein Unikat, ausgestattet mit besonderen Funktionen wie Wärmeschutz, Schallschutz, Energiegewinn, Lichtgewinn und nahezu unsichtbarem Einbruchschutz.

Das Güteetikett ist der „Ausweis“ eines jeden PaX-Fensters. Damit lassen sich alle relevanten Daten wie beispielsweise Herstellungsdatum, Modell und Größe langfristig nachvollziehen. Jedes Fenster ist ein Einzelstück. Nachbestellungen oder Bestellungen von Ersatzteilen werden so deutlich einfacher.

PaX

PaX AG
Fenster und Türen
55218 Ingelheim



AUF: 10070113 - POS: 1

FENSTER



Als erster Hersteller in Deutschland hat PaX bereits 1989 durch innovative und patentierte Ideen sowie durch optimierte industrielle Fertigungsmethoden den professionellen Einbruchschutz für Fenster unterschiedlichster Bauformen und -größen einzeln geprüft, zertifiziert und bezahlbar gemacht.

PaX wird seit 1996 – ebenfalls als erster Hersteller – auf den Empfehlungslisten der Kriminalpolizei geführt. Mit Fenstern und Haustüren von PaX behalten Sie jede Gestaltungsfreiheit in Ihrem sicheren Zuhause.



PaX liefert einbruchhemmende Fenster in den Rahmenmaterialien Kunststoff, Kunststoff-Aluminium, Holz und Holz-Aluminium, geprüft und zertifiziert bis zur hohen Widerstandsklasse RC3.

Ein Einbruch in ungesicherte Häuser geschieht in Sekundenschnelle. Meist reicht ein Schraubendreher, ein Kuhfuß oder einfach ein brutaler Angriff gegen die Scheibe.



Alle paar Minuten ein Einbruch

Polizeiempfehlung

Die Kriminalpolizei empfiehlt geprüfte und zertifizierte einbruchhemmende Fenster und Türen ab Widerstandsklasse RC2 nach DIN EN 1627

Lassen Sie sich durch die kriminalpolizeiliche Beratungsstelle in Ihrer Region unabhängig und objektiv beraten.
Quelle: www.k-einbruch.de

Einbrecher nehmen sich alles – nur keine Zeit

Mehr als 90 Prozent der erfolgreichen Einbrüche durch geschlossene und verriegelte Fenster erfolgen mit einfachen Werkzeugen ohne Angriff auf die Verglasung. Sie dauern bei ungesicherten Fenstern in der Regel nur einige Sekunden. Die Erfahrung zeigt aber auch, dass die meisten Gelegenheitstäter bereits nach wenigen Minuten erfolgloser Hebelversuche den Einbruch abbrechen.

Zu den Basiseigenschaften eines einbruchhemmenden Fensters gehören daher immer eine stabile Bauweise, eine feste Verankerung in der Wand und ein leistungsfähiges einbruchhemmendes Verriegelungssystem mit einem Fenstergriff, der den Beschlag arretiert.

Ein Angriff auf die Verglasung ist jedoch nicht auszuschließen. Einbruchhemmende Fenster sollten zusätzlich über eine angriffhemmende Verglasung und die gesicherte Anbindung des Glases an das Flügelprofil verfügen. Hierdurch wird der Glasdurchstieg deutlich erschwert und das Gesamtsystem Fenster nachhaltig stabilisiert.

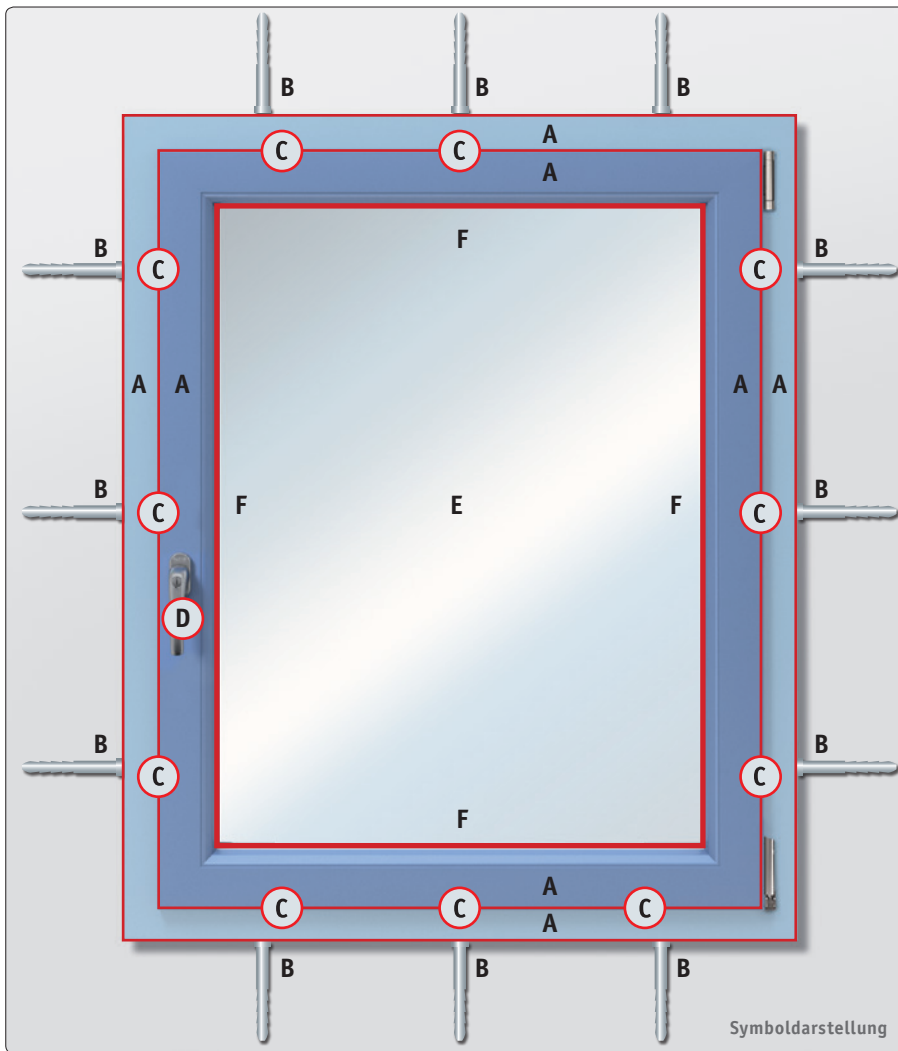

Nur das perfekte Zusammenspiel aller Sicherungsmaßnahmen führt zur wirksamen Einbruchhemmung. Deswegen werden Sicherheitsfenster und -türen grundsätzlich einer gesamtheitlichen Prüfung nach DIN unterzogen.

So wird ein Fenster professionell gesichert:



Verstärkte Gesamtkonstruktion von Rahmen und Flügel

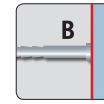

Gesicherte Verankerung im Mauerwerk

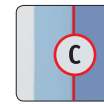

Gesicherte Verriegelung des Flügels im Rahmen



Verriegelbarer oder abschließbarer Griff



Durchbruch- oder durchwurfhemmende Verglasung



Gesicherte Glasanbindung

Nur geprüfter Einbruchschutz bringt Klarheit

Um Einbruchschutz besser einschätzen zu können, lassen seriöse Hersteller ihre einbruchhemmenden Fenster und Türen von neutralen Prüfinstituten für jede Bauform und jedes Material separat prüfen und zertifizieren. Mit der Zertifizierung ist auch die Herstellung qualitätsüberwacht. Grundlage für die Prüfung bildet die Norm DIN EN 1627. Sie teilt einbruchhemmende Elemente in die Widerstandsklassen RC1N bis RC6 ein.

Besonders wichtig für den praktischen Einsatz im privaten Wohnungsbau sind die Widerstandsklassen RC2 und RC3 (früher WK2 und WK3). PaX bietet für jede gängige Bauform unabhängig geprüfte und zertifizierte Sicherheitsfenster und -türen bis zur Widerstandsklasse RC3 an.

RC1	Keine manuelle Prüfung Grundschutz gegen Aufbruchversuche mit körperlicher Gewalt wie Gegentreten, Gegenspringen, Schulterwurf, Hochschieben und Herausreißen.
RC2	Widerstandszeit: 3 Minuten Gelegenheitstäter verwendet zusätzlich einfache Werkzeuge wie Schraubendreher, Zange und Keil.
RC3	Widerstandszeit: 5 Minuten Täter verwendet zusätzlich einen zweiten Schraubendreher und einen Kuhfuß.

Das „N“ macht Sie angreifbar

Als leistungsreduzierte Variante der Widerstandsklassen RC1 und RC2 erlaubt die Norm in den Klassen RC1N und RC2N auch den Einsatz „normaler“ Verglasungen, die keinerlei angriffhemmende Eigenschaften aufweisen. Einem Glasangriff können solche Elemente kaum Stand halten.

Generell empfehlenswert sind Elemente ab der Widerstandsklasse RC2, die zwingend über eine angriffhemmende Verglasung der Klasse P4A nach DIN EN 356 verfügen müssen und Ihre Leistungseigenschaften in einer umfassenden manuellen Prüfung erwiesen haben.

Sparen Sie hier nicht an der falschen Stelle!



PaXsecura

Das System für Einbruchhemmung

Im Jahr 2015 erreichte die Zahl der Wohnungseinbrüche ihren Höhepunkt. Seither sind die Zahlen rückläufig, weil die Politik konsequent reagiert hat: Die Arbeit der Polizei wurde verstärkt, neue Gesetze haben die Strafverfolgung erleichtert. Außerdem sind über die Förderbank KfW Millionen Euro für geprüften und zertifizierten Einbruchschutz bereitgestellt worden.

PaX empfiehlt geprüfte und zertifizierte Fenster und Türen ab Widerstandsklasse RC2. Das entspricht der Sicherheitsausstattung PaXsecura 200. Um Einbruchhemmung besonders wirtschaftlich realisieren zu können, hat PaX das modulare PaXsecura System für Fenster und Türen entwickelt.

Mit sieben Ausbaustufen, von PaXsecura 050 bis 300, inklusive der XL-Optionen, bietet Ihnen PaX die Möglichkeit, jedes Fenster und jede Tür genau so abzusichern, wie es jeweils für Sie sinnvoll und wirtschaftlich vertretbar ist.

Die Anzahl und Position der Pilzkopfbolzen und der Sicherheitsschließteile entspricht in allen Ausbaustufen immer mindestens der Ausführung des baugleichen PaXsecura 200-Fensters. Das bedeutet: Hier macht PaX keine faulen Kompromisse. Auf Wunsch können Sie sogar in jeder PaXsecura Ausbaustufe

	PaX-Fenster	PaXsecura 050	PaXsecura 100	PaXsecura 200	PaXsecura 300
Aus RAL-güteüberwachter Produktion	■	■	■	■	■
Erhöhte Stabilität		□	□	▣	■
Einbruchhemmender Beschlag		▣	▣	▣	■
Angriffhemmende Verglasung			P2A	P4A	P5A
Gesicherte Glasanbindung				■	■
Beschlagarretierender Griff*		Druckknopf	Druckknopf	abschließbar	abschließbar
XL-Ausführung**		optional	optional	optional	■
Alarmfunktion		optional	optional	optional	optional
Prüfzeugnis				RC2	RC3
Kennzeichnungsschild				■	■
Werksbescheinigung				■	■
Montagebescheinigung				■	■
Mechanischer Errichterlehrgang***				empfohlen	empfohlen
Produktschulung PaXsecura***		empfohlen	empfohlen	empfohlen	empfohlen

□ → ▣ → ■ In zunehmendem Maße vorhanden

* Bei Schiebeelementen sind technisch bedingt Abweichungen möglich.

** Elemente der Ausführungen PaXsecura 050 bis PaXsecura 200 sind auch mit dem verstärkten Verriegelungssystem aus PaXsecura 300 lieferbar.

*** Für Fachhändler.

das verstärkte Verriegelungssystem aus PaXsecura 300 als XL-Ausführung bekommen. Die oben stehende Tabelle zeigt Ihnen, welche Leistungsmerkmale die jeweilige Ausbaustufe enthält.

Als führender Hersteller in Deutschland bietet PaX geprüfte und zertifizierte Fenster und Türen in insgesamt fünf verschiedenen Materialien bis zur hohen Widerstandsklasse RC3 an – und dies für nahezu alle gängigen Bauformen und -größen.

Wirksame Einbruchhemmung erfordert immer eine professionelle Montage und umfassende Produktkenntnisse. PaX schult seine Fachpartner regelmäßig zu aktuellen Entwicklungen von Normung und Technik.



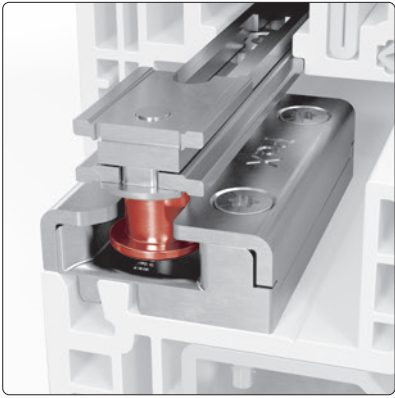

Der einsatzgehärtete Pilzkopfbolzen verhakt sich sicher im Schließteil. Aushebeln ist im verriegelten Zustand fast unmöglich.

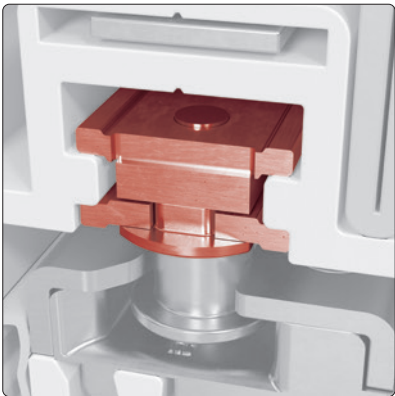

Mit der speziell von PaX entwickelten Hintergreifplatte wird der Beschlag besonders stabil und sicher im Flügel verankert. Die Hintergreifplatte wird auf zwei soliden Stegen verschiebbar gelagert (T-Prinzip). So können Auszugskräfte bis zu 4 kN (Kilonewton) gehalten werden. Das entspricht der Gewichtskraft einer Masse von 400 kg.

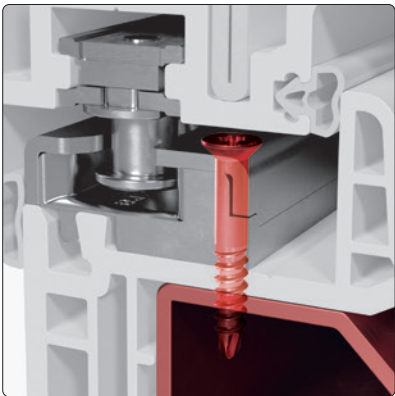

Die einsatzgehärteten Sicherheitsschließteile werden mit zwei massiven Spezialschrauben im Stahlkern verankert. Gleichzeitig sorgt die exakt an das Kunststoff-Profil angepasste Kontur für einen festen Schließteilsitz.

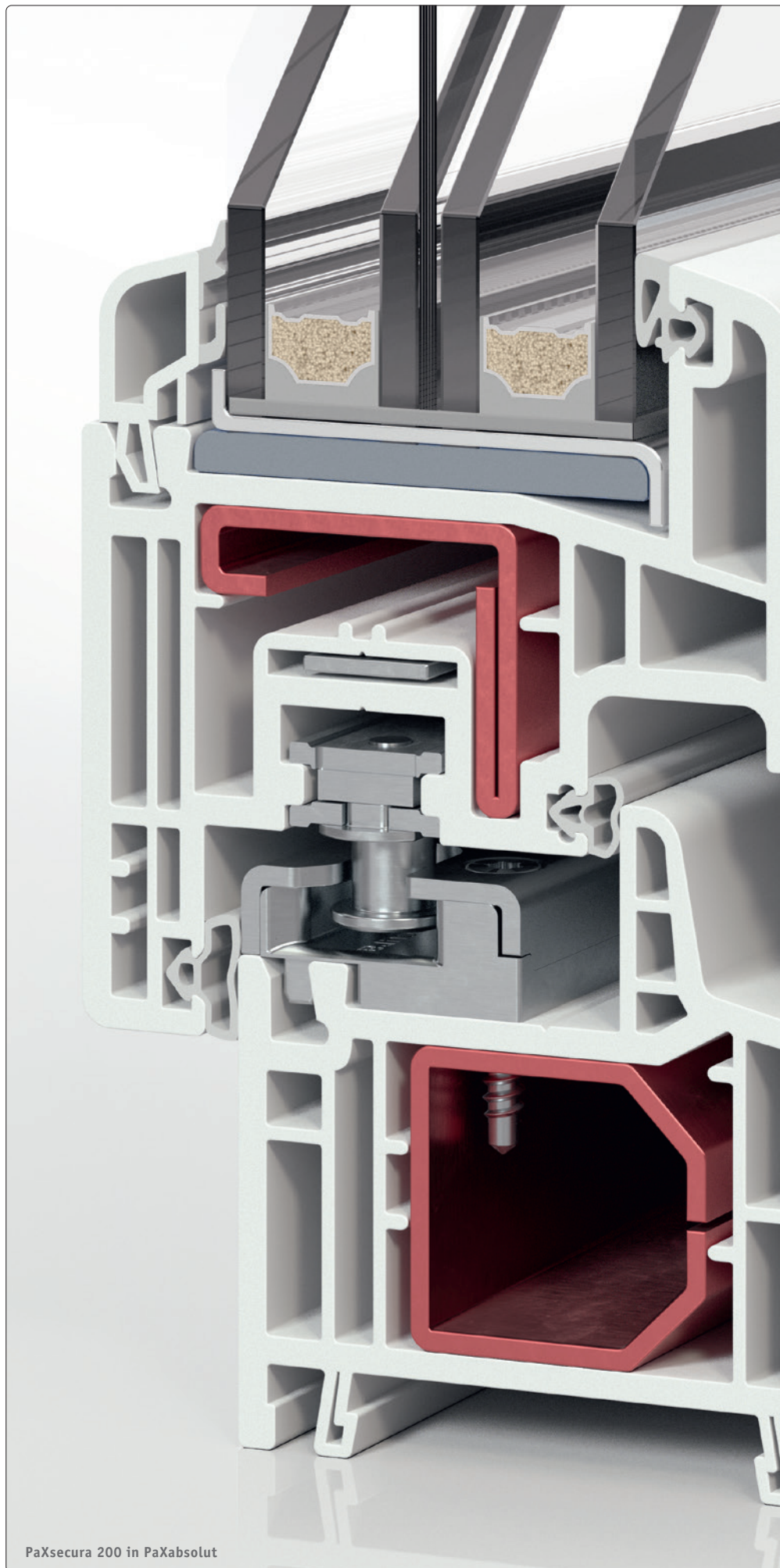

PaXsecura 200 in PaXabsolut

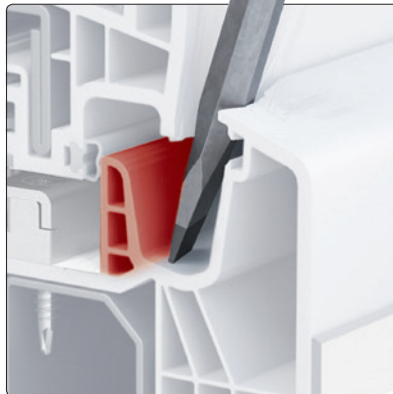

Der solide doppelwandige Mittelsteg erschwert das Einstechen mit einem Hebelwerkzeug und schützt auf diese Weise den Beschlag.

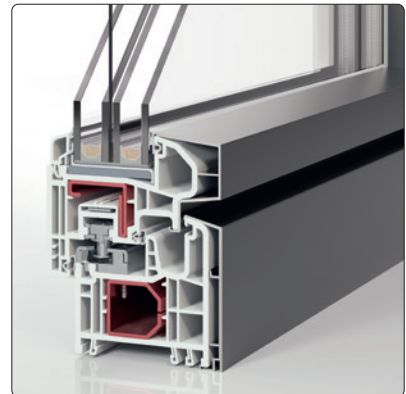

Auch PaXabsolut Kunststoff-Aluminium-Fenster lassen sich bis zur Widerstandsklasse RC3 absichern.

PaXabsolut Kunststoff-Fenster

Der Name ist Programm: absolut professionell

Solide und mit großzügig bemessenen Wandstärken sollte das Profil eines Kunststoff-Fensters ausgelegt sein, wenn es die Basis für ein sehr gutes Sicherheitsfenster sein soll. PaXabsolut erfüllt diese Ansprüche. Jedes PaXabsolut Fenster verfügt über massive, dickwandige Stahlverstärkungen in Rahmen und Flügel. Das erhöht die Grundstabilität der Konstruktion ganz erheblich.

Darüber hinaus ist das Profil auf Sicherheit hin konstruiert: Der solide doppelwandige Mittelsteg erschwert den äußeren Angriff auf das Beschlagsystem. Die von PaX entwickelte Hintergreifplatte ist in einer stabilen Nut eingelassen. Somit können große Kräfte vom Pilzkopfbolzen in den Rahmen übertragen werden.



PaXabsolut mit außen sichtbaren (oben) und verdeckt liegenden (unten) Beschlägen

Klare Geometrie

Verdeckt liegender Beschlag

Wie Sie sehen, sehen Sie nichts. Genau das ist unser Anspruch für Puristen, die beim PaXsecura Sicherheitsfenster auf die sichtbaren Beschlagsteile auf der Bandseite verzichten wollen. Optisch überzeugt die Innenansicht des Fensters mit klarer Geometrie und schönem Erscheinungsbild.



In den Ecken, in denen sonst der Beschlag sitzt, ist das Fenster leichter zu reinigen. Technisch ist der Beschlag ein filigranes Meisterstück. Er sitzt auf der Innenseite des Flügels und ist mit einer Belastbarkeit von bis zu 130 kg Flügelgewicht kraftschlüssig mit dem Rahmen verbunden.

Die perfekte Kombination aus stabiler Konstruktion, Sicherheitsverglasung, abschließbarem Griff in Verbindung mit dem verdeckt liegenden Beschlag mit massiven Sicherheitsschließstücken in unserer PaXsecura Ausstattung sorgen für hohe Einbruchhemmung. Geprüft und zertifiziert nach DIN EN 1627 bis zur Widerstandsklasse RC3.

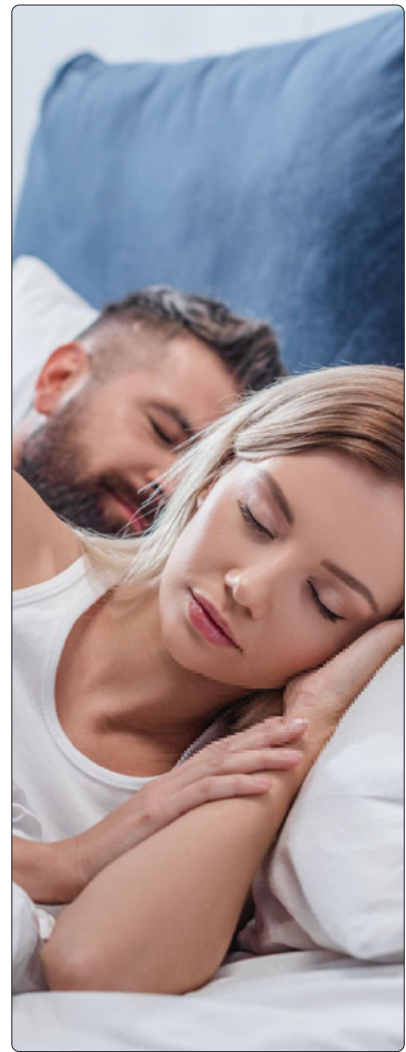

PaXsecura TiltSafe: Ein gekipptes Fenster neu gedacht – sicher!

Die Welt wird immer schneller. Auch in den eigenen vier Wänden beginnt morgens schon die Hektik im Bad. Nach dem Duschen muss die feuchte Luft schnell raus, während man sich in der Ankleide fertig macht für den Tag. Das Fenster gekippt lassen war früher für Einbrecher ein gefundenes Fressen.

PaXsecura TiltSafe ist die Antwort auf sicheres Lüften, wenn man in der Nacht durch permanentes Lüften den Schlafkomfort erhöhen möchte oder am Tage, wenn man sich in anderen Räumen des Hauses aufhält. Denn die neue Beschlagtechnologie erlaubt gezieltes Lüften bei gekipptem Fenster und das unter dem gleichen Sicherheitsanspruch wie ein geschlossenes Fenster mit unserer seit fast 30 Jahren bewährten PaXsecura Sicherheitsausstattung. Mit PaXsecura TiltSafe gelingt uns dank einer Öffnungsweite bis zu 70 mm ein höherer Luftvolumenaustausch als mit Spalt-Kippöffnung oder Parallelabstellfenstern. Damit beugen wir Feuchtigkeitsschäden und Schimmelbildung souverän vor und sorgen für einen sicheren Austausch Aerosol belasteter Luft.

PaXsecura TiltSafe Fenster sind im gekippten Zustand geprüft und zertifiziert bis zur Widerstandsklasse RC2.



Die Kipp-Sicherheits-schließteile aus extrem leistungsfähigem Stahlguss halten das Fenster sicher im gekippten Zustand.



Der einseitig gehärtete Pilzkopfbolzen verhakt sich sicher im Schließteil. Aushebeln ist im verriegelten Zustand fast unmöglich.



Großzügig bemessene Spezialschrauben verankern die einseitig gehärteten Sicherheitsschließteile zuverlässig im Rahmen.



PaXoptima78 in PaXsecura 300 mit durchwurfhemmender Verglasung P5A

Holz- und Holz-Aluminium-Fenster

Schön, natürlich und sicher

Mit Holz- und Holz-Aluminium-Fenstern von PaX erleben Sie die natürliche Schönheit und Eleganz hochwertiger Holzoberflächen.

Holz-Aluminium-Fenster sind vollwertige Holz-Fenster mit vorgesetzter Aluminiumschale auf der Außenseite. Sie schützt das Holz dauerhaft vor Witterungseinflüssen und ist in vielen Farben verfügbar.

Beim Einbruchschutz spielt die Aluminiumschale nur eine untergeordnete Rolle. Für Holz- und Holz-Aluminium-Fenster gilt daher gleichermaßen: Eine möglichst stabile Holzkonstruktion stellt die Basis dar. Große Bautiefen und harte Hölzer bieten beste Stabilität.

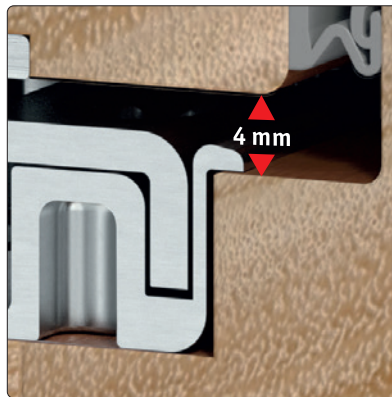

Die auf 4 mm reduzierte Falzluft erfordert höchste Präzision in der Herstellung der Elemente und bietet dem Täter nur wenig Angriffsfläche.

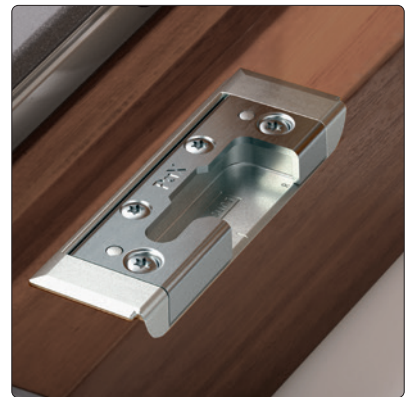

Bündig in den Holzrahmen eingelassene Sicherheitsschließeteile übertragen große Kräfte. Außerdem sind sie optisch eine elegante Lösung.



Elegante Sicherheit durch eingelassene Beschläge

Gleich mehrere Vorteile erzielt PaX in der Konstruktion seiner Holz- und Holz-Aluminium-Fenster durch den Einsatz von bündig ins Holz eingelassenen Beschlägen ab 78 mm Profil-Bautiefe. Die so genannte Falzluft, der Abstand zwischen Rahmen und Flügel im geschlossenen Zustand, hat PaX auf 4 mm reduziert. Das erschwert einen äußeren Angriff auf das Beschlagsystem ganz erheblich. Die Kraftübertragung zum Rahmen läuft sowohl über Spezialschrauben als auch über das umfassende Holz. Dadurch sind höhere Ausreißkräfte möglich. Zudem sehen die eingelassenen Beschläge sehr elegant aus und lassen sich gut reinigen.

Im Flügel kommt das bewährte PaXsecura Beschlagsystem mit einsatzgehärteten und vergüteten Pilzkopfbolzen zur Anwendung.

Nachhaltiger Werkstoff

Für unsere Qualitätsprodukte aus Holz stehen wir in der Verantwortung zu Natur, Umwelt und unseren nächsten Generationen. Als Inhaber des Ökotrend-Siegels fühlen wir uns verpflichtet schon am Anfang der Prozesskette bei unseren Hölzern (Fichte, Kiefer, Lärche, Eiche und Eucalyptus globulus) auf nachhaltige europäische Forstwirtschaft zu achten.

Wer den Naturwerkstoff Holz wählt, entscheidet sich für ein Material mit Wärme und Charakter. Holz lebt und gibt Ihrem Zuhause eine ganz besondere Wohnatmosphäre. Damit Sie Jahrzehnte lang Freude an unseren Holz-Fenstern haben, sorgen wir mit einem speziellen Veredelungsverfahren für optimalen Schutz vor Witterung.

So können wir sagen, dass unsere Holz-Fenster von Anfang bis Ende nachhaltig gefertigt werden. Und die Restwertstoffe aus der Holz-Produktion nutzen wir zum CO₂ neutralen Heizen der Produktionswerke. Das reduziert die Abfallmenge und die dabei erzeugte Wärmeenergie entspricht einer Heizöl-ersparnis von rund 70.000 Liter pro Jahr.

Ideal für einbruchhemmende Fenster eignet sich die Holzart Eucalyptus globulus. Es verfügt über die Bestnoten 1–2 in den Resistenzklassen nach DIN 68364 und widersteht dank der hohen Rohdichte von ca. 850 kg/m³ massiven Einbruchversuchen bis zur Widerstandsklasse RC3. PaX bezieht Eucalyptus globulus ausschließlich aus EU-genehmigtem Anbau oder Plantagenanbau aus dem spanischen Galicien.



Maximal lieferbare Widerstandsklassen nach Holzart und Profilsystem	Kiefer	Lärche	Eiche	Eucalyptus globulus
PaXretro78				RC2
PaXpremium78 PaXcontur78 PaXoptima78	RC2	RC2	RC2	RC3
PaXpremium92 PaXcontur92 PaXoptima92	RC2	RC2		



10 Jahre garantiert geschützt

Holz-Fenster haben ein langes Leben, wenn man sie gut pflegt. Die Fenster vieler historischer Gebäude sind dafür der Beweis. Trotzdem werden sie von Feuchtigkeit und einer aggressiven Witterung arg beansprucht. Alle Holz-Fenster von PaX werden deshalb mit einem besonderen Vierschichtverfahren behandelt und so mit größter Sorgfalt vor Witterungseinflüssen geschützt. Ein innovatives Veredelungssystem verleiht den Fenstern besondere Langlebigkeit. Das bestätigt PaX mit 10 Jahren Garantie auf die Oberfläche.*

Eine Alternative dazu bieten PaXoptima-Holz-Aluminium-Fenster. Eine wetterfeste beschichtete Aluminiumschale schützt vor Witterungseinflüssen.

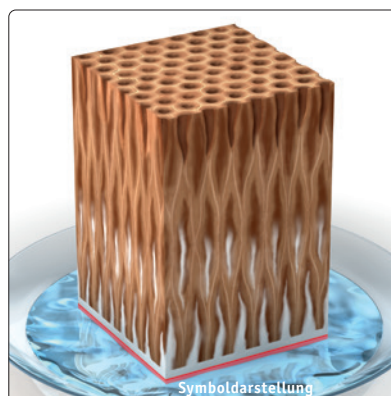
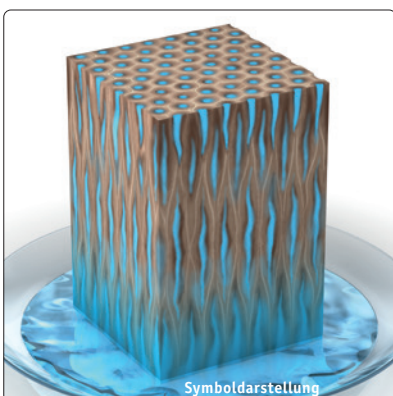

- ◀ Unbehandeltes Holz saugt aufgrund seines Kapillarsystems Wasser regelrecht auf. Die Feuchtigkeit dringt in Poren und Kanäle ein. Das Holz verwittert.
- ◀ Durch die spezielle Veredelung der PaX-Fenster mit Kapillarblockern wird das Holz versiegelt. Wasser kann nicht so leicht eindringen. So ist das Holz optimal geschützt.

*Gemäß den Remmers-Systembedingungen, siehe www.pax.de/10-jahres-garantie.



Historisierende Fenster

Stilgerechte Altbausanierung mit geprüftem Einbruchschutz



Ein stimmiges Erscheinungsbild als Zusammenspiel vieler Details

Mit den Holz-Fenstern PaXcontur und PaXretro aus dem PaX Classic-Programm sind Sie auf der sicheren Seite. Und das in technischer, stilistischer und in einbruchhemmender Hinsicht. Egal ob stimmige Neubaumaßnahme, anspruchsvolle Altbausanierung oder sogar detailgetreue Rekonstruktion im unter Schutz stehenden Baudenkmal: Unzählige Ausstattungsmöglichkeiten sprechen für die Wahl von PaX Holz-Fenstern für Ihr spezielles Bauvorhaben. In der Bauteiltiefe 78 mm bieten wir Ihnen geprüfte Fenster bis zur Widerstandsklasse RC3.

PaXcontur: Schon äußerlich bieten Holz-Fenster dieser Serie Merkmale klassischen Fensterbaus: Anstatt einer auffälligen Regenschutzschiene finden Sie hier die bewährte Lösung mit echtem Wetterschenkel. In Verbindung mit einer umfangreichen Auswahl an Zierprofilen, stilechten Sprossensystemen und Verglasungen lassen sich mit PaXcontur eine Vielzahl von Anforderungen und Wünschen erfüllen.



PaXcontur78 mit vorgesetztem Wetterschenkel
in Widerstandsklasse RC3 mit Verglasung P5A



PaXretro78 mit überfälztem Wetterschenkel
in Widerstandsklasse RC2 mit Verglasung P4A

PaXretro hat ungewöhnlich schmale Ansichtsbreiten. Das bedeutet für Sie einen maximalen Anteil an Glasfläche. Und das sorgt für Helligkeit und hohe Wohnqualität. Schlanke Profile, der handwerklich präzise eingegratete Wetterschenkel, auf Wunsch geschlossene Brüstungsfugen so wie in früheren Zeiten. Es sind besondere Details, die PaXretro so einzigartig machen. Als PaXretro78 ist es mit eingelassenen Schließteilen auch mit geprüfter und zertifizierter Einbruchhemmung bis zur Widerstandsklasse RC2 nach DIN EN 1627 verfügbar.

Im Zusammenspiel mit einer Alarmanlage kann die Sicherheitsverglasung auch mit einer Alarmspinne ergänzt werden, die Glasbruch meldet. Außerdem kann die ebenfalls integrierbare Öffnungs- und Verschlussüberwachung Einbruchversuche frühzeitig an die Alarmanlage melden.

Fazit: Die stilgerechte Gebäude- und Fenstersanierung mit PaXretro78 oder PaXcontur erlaubt die gleichzeitige Einbruchhemmung bis zur Widerstandsklasse RC2 oder RC3.



Die durchbruchhemmende Verglasung der Klasse P6B nach DIN EN 356 hält auch massiven Angriffen mit einer Axt für mindestens 30 Schläge stand. Diese Verglasung ist optional für alle PaXsecura-Ausstattungsvarianten verfügbar.

Die Z-Schiene stützt die Glasscheibe und verankert sie zuverlässig im Flügel.

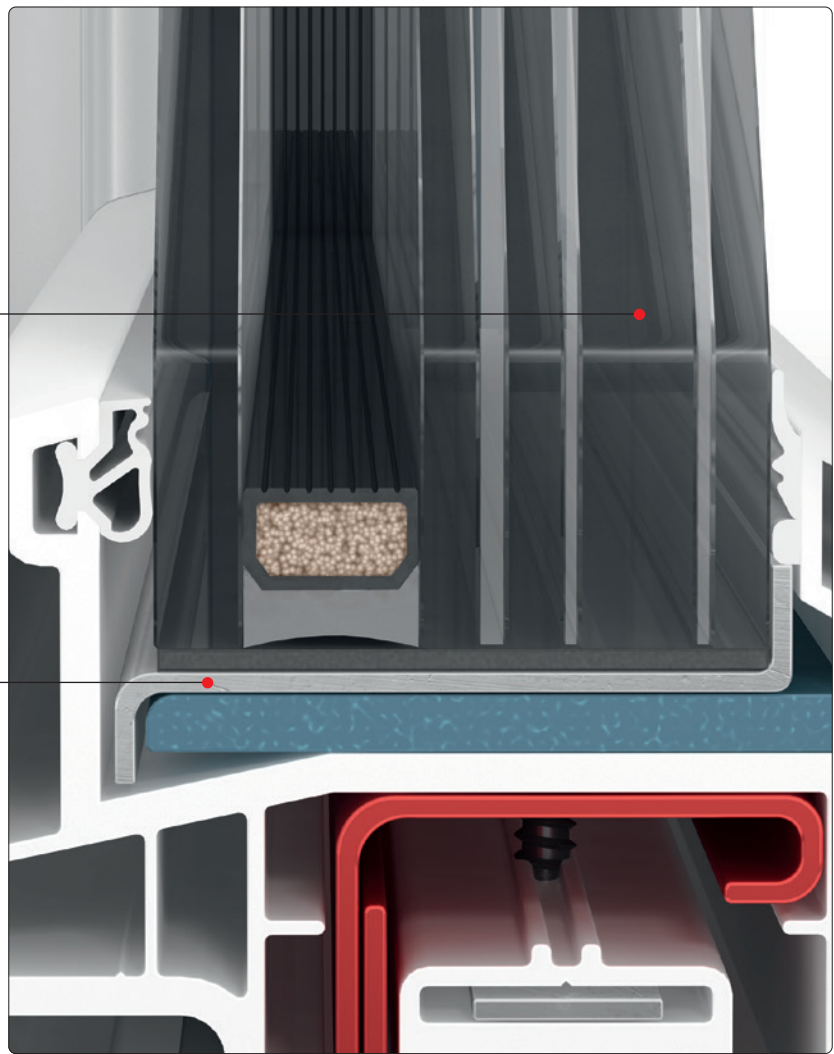

Glas und Glasanbindung

Transparente Sicherheit

Einbruchhemmende Fenster und Türen sollten über eine angriffhemmende Verglasung nach DIN EN 356 verfügen. Eine oder mehrere zusätzliche, zwischen den Scheiben angeordnete, hochreißfeste PVB-Folien (Polyvinylbutyral) sorgen für dauerhaften Verbund und lassen auch den Glasbruch zu einer Sackgasse für Einbrecher werden.

Sicheres Glas benötigt allerdings eine besondere Glasanbindung, die auch bei einem massiven Angriff das Glas sicher im Flügel verankert. PaX bietet je nach Material und Widerstandsklasse verschiedene Lösungen an, die dem hohen optischen Anspruch an unsere Fenster Rechnung tragen – Sie werden praktisch nichts davon sehen. Bei geprüften Kunststoff-Fenstern ab Widerstandsklasse RC2 schützt die eigens von PaX entwickelte Z-Schiene aus Edelstahl das Sicherheitsglas vor dem gewaltsamen Entfernen. Sehr praktisch: Für Wartungsarbeiten kann der Fachmann die Z-Schiene von innen problemlos entfernen.

Alternativ zur Z-Schiene erfolgt die gesicherte Glasanbindung je nach Profilsystem, Bauform und Ausstattungsvariante durch eine ebenso leistungsfähige umlaufende Verklebung.

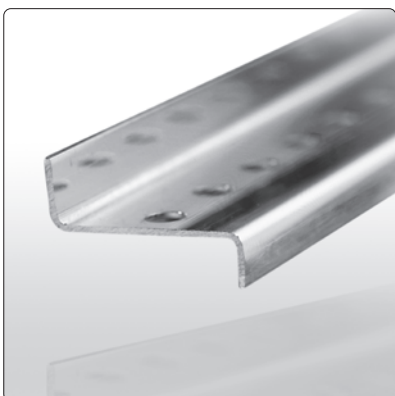

Im Profilsystem PaXabsolut ist die Z-Schiene über die gesamte Länge an das Glas angebunden und druckfest hinterfütert.



Die durchwurfhemmende Verglasung P4A mit hochreißfester PVB-Folie in der mittleren Ebene wird üblicherweise in Fenstern bis zur Widerstandsklasse RC2 verwendet.

Die Verklebung mit Hochleistungs-Polymerkleber sichert die Scheibe an allen vier Seiten gegen gewaltsames Entfernen aus dem Flügelrahmen.

Die Glasanbindung geprüfter PaX-Holz- und -Holz-Aluminium-Fenster ab Widerstandsklasse RC2 erfolgt immer durch eine umlaufende Verklebung von Glas und Flügelrahmen mit speziellem Hochleistungs-Polymerkleber. Diese hochbelastbare Verklebung sorgt für höchsten Verbund – auch bei massiven Angriffen mit großen Hebelwerkzeugen.

Ein häufiger Wunsch ist es, gleichermaßen energiesparende wie sichere Fenster zu erhalten. Dies ist bei PaXsecura-Elementen kein Widerspruch. Verglasungen bis zu einem Wärmedurchgangskoeffizienten von $U_g = 0,5 \text{ W}/(\text{m}^2\text{K})$ sind problemlos möglich.

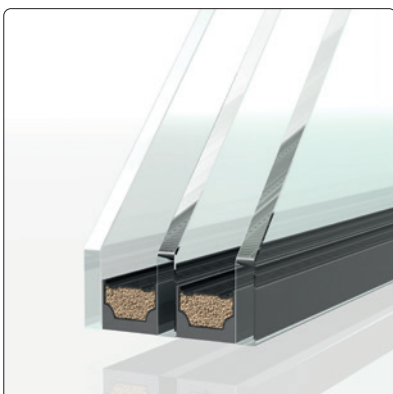

Dreifachverglasung ohne einbruchhemmende Eigenschaften

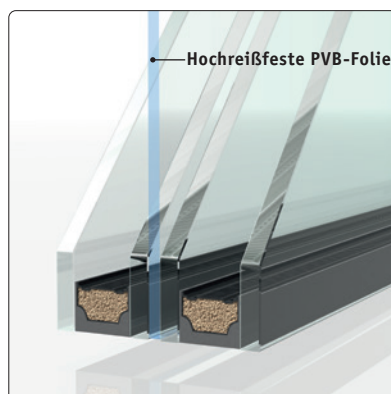

Durchwurfhemmende Dreifachverglasung der Klasse P5A nach DIN EN 356

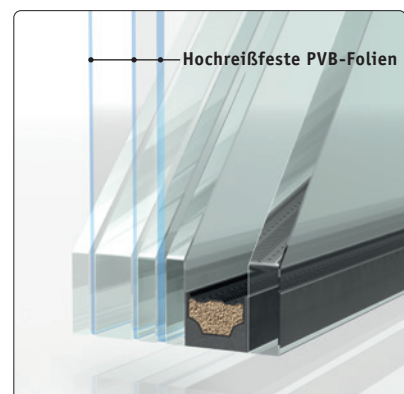

Durchbruchhemmende Verglasung der Klasse P6B nach DIN EN 356





Von links nach rechts:
 Fenstergriff mit Druckknopf
 Abschließbarer Fenstergriff | 100 Nm
 Abschließbarer Fenstergriff | 200 Nm
 Abschließbarer Fenstergriff | 100 Nm
 mit zusätzlichem Angriffsschutz

Einbruchschutz im Griff

Unverzichtbar – verriegelte Griffe

Das A und O des Einbruchschutzes ist ein speziell gesicherter Griff. Die einbruchhemmende Verriegelung zwischen Rahmen und Flügel ist kaum wirksam, wenn der Beschlag nicht durch einen arretierenden Fenstergriff gegen Verschieben gesichert ist. Bereits der PaXsecura Fenstergriff mit Druckknopf verhindert das einfache Aufschieben der Verriegelung.

Ab der Widerstandsklasse RC2 sind PaXsecura Fenster standardmäßig mit einem abschließbaren Griff | 100 Nm (zweiter von links) ausgestattet, der einen höheren mechanischen Widerstand aufweist und gleichzeitig auch Öffnungsversuche durch eine zerstörte Verglasung erschwert.

Noch höhere mechanische Widerstandsfähigkeit bietet der optional verfügbare abschließbare Fenstergriff mit einem Widerstandsmoment gegen Abdrehen und Abreißen von 200 Nm.

Alternativ empfiehlt sich der Einsatz eines Griffes, der selbst bei Zerstörung der Handhabe noch verriegelt bleibt.

Zusätzlich sichert PaX das hinter dem Fenstergriff liegende Getriebe durch eine Schutzplatte gegen einfaches Aufbohren. Der Anbohrschutz ist ein weiterer PaXsecura Baustein für mehr Einbruchschutz in Ihrem Haus.

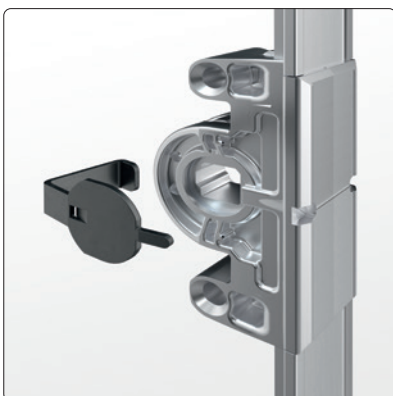

Anbohrschutz



Mit Brief und Siegel

PaXsecura erfüllt höchste Qualitätsstandards. Das geben wir Ihnen schwarz auf weiß.

Worauf Sie achten müssen

- Entscheiden Sie sich für ein geprüftes und zertifiziertes Fenster ab Widerstandsklasse RC2
- Achten Sie darauf, dass für jede Bauform und -größe ein gültiges Prüfzeugnis vorgelegt werden kann.
- Achten Sie auf das Kennzeichnungsschild im Element. Die aufgeführte Nummer muss mit der Nummer des Prüfzeugnisses übereinstimmen.
- Formulierungen wie „in Anlehnung an RC2“ oder „ähnlich RC2“ deuten auf ungeprüfte Bauelemente mit unklaren Eigenschaften hin.
- Eine Übersicht der von PaX geprüften und zertifizierten Bauformen finden Sie ab Seite 34.

Unsere einbruchhemmenden Fenster und Türen werden von neutralen Prüfinstituten nach der aktuellen Norm DIN EN 1627 auf ihre einbruchhemmenden Eigenschaften geprüft. Die erfolgreiche Prüfung kann für jedes einzelne Element ab PaXsecura 200 mit einem Prüfzeugnis bestätigt werden.

Darüber hinaus hat sich PaX als erster Hersteller von Sicherheitsfenstern und -türen für eine transparente und unabhängige Qualitätsüberwachung seiner Produkte eingesetzt und diese eingeführt. Bereits seit 1996 wird unsere Fertigung von namhaften Zertifizierungsstellen fremdüberwacht – ein klarer Beleg für die hohe Qualität von PaX-Fenstern.

Sie erkennen geprüfte und zertifizierte einbruchhemmende Fenster und Türen an einem Kennzeichnungsschild. Nur Hersteller, deren Produkte zertifiziert und durch das Kennzeichnungsschild ausgewiesen sind, erscheinen auf den Empfehlungslisten der Kriminalpolizei.



Nachweis
 einbruchhemmende Eigenschaften

Gutachtliche Stellungnahme
 Nr. 22-00008-PR02
 0245 401 011 14-02

Auftraggeber: PaX AG
 Neuweg 7
 55218 Ingelheim
 Deutschland

Prüfung: PaXsecura 300
 PaXalubol, PaXalubol Neo,
 PaXalubol Alubolent, PaXalubol Neo Alubolent

Auftraggeber: Kuroplast PVC
 Schichtdicke nach EN 12219
 einwärts, einfl., driftdicht, dreifachdicht, lippig oder fest
 Klasse PSA oder höherwertig nach DIN EN 356

Montage: Roto NO, Roto Frank Fenster- und Türschneiderei GmbH

Einbruchhemmung nach DIN EN 1607 : 2021
RC 3*)

Prüfung: 17.01.2022

Prüfer: U. Elling (PVC)
 Sachverständiger
 Sachverständigenamt
 S. Ströver
 Sachverständiger
 Sachverständigenamt

*) Auf der Grundlage der oben rechts aufgeführten Prüferkriterien und der ergangenen, bestmöglichen Angaben

Das Prüfzeugnis bestätigt Ihnen die einbruchhemmenden Eigenschaften jedes Fensters ab PaXSecura 200 – objektiv geprüft durch ein unabhängiges Prüfinstitut.

PaX
 Werkbescheinigung
 Werkbescheinigung

Werkbescheinigung für einbruchhemmende Fenster und Türen

Die PaX AG,
 Neuweg 7, 55218 Ingelheim/Rhein, Telefon 0 61 32 / 7 98 11 - 0, Fax 0 61 32 / 7 30 95
 bescheinigt hiermit, dass dies aus ihrer Produktion stammende einbruchhemmende Element:

**Fenster 2-fgl.,
 Öffnungstyp DR/DRL,**
 aus Auftrag Nr. 10000001, Pos. 1

mit der Produktionsbescheinigung auf dem Kennzeichnungsschild **PaXsecura 300 PaXalubol Neo**
 mit der Normbescheinigung Fenster DIN EN 1627 – RC3
 dem Baumuster des Prüfberichtes Nr. 22-00008-PR02 vom 17.01.2022 der Prüfstelle IfT - Rosenheim,
 welches mit positivem Ergebnis nach den in DIN EN 1627 festgelegten Bedingungen geprüft wurde,
 entspricht.

Die Konformität des gelieferten Elements mit den Bestimmungen der Norm DIN EN 1627 wird bestätigt durch:

- Eigenverantwortlichen Konformitätsbeweis des Herstellers
- Fremdüberwachung im Rahmen der RAL-Güteicherung durch das Institut für Fenstertechnik, Rosenheim

Das einbruchhemmende Element wurde im Jahr 2022 gefertigt.

Das Einbruchrisiko kann auf Anforderung als Kopie zur Verfügung gestellt werden.

Hinweis auf durchführende Wartungsarbeiten:
 Jährlich alle beweglichen Beschriftungsflächen auf Funktion prüfen und nachstellen.

Ingelheim, den 23. März 2022

PaX AG

Mit der Werksbescheinigung bestätigt PaX Ihnen die Übereinstimmung jedes Elements ab PaXSecura 200 mit dem geprüften Baumuster.

PaX
 Montagebescheinigung
 Werkbescheinigung

Montagebescheinigung für einbruchhemmende Fenster und Türen

Die Firma: **Stigl Sicher Fenster und Türen**
 Ansohnstr. 1
 Neuweg 7, 55218 Ingelheim

bescheinigt, dass die nachstehend aufgeführten einbruchhemmenden Fenster/Türen, aus dem Auftrag Nr. 10000001 der PaX AG, entsprechend den Vorgaben des Antragstellers (Montageanweisung als Anlage zum Prüfzeugnis) im Objekt: **Bauvorhaben Familie Mustermann**

Ansohnstr. ...
 eingebaut wurden:

Pos.	Produkt	Öffnungstyp	Typ	Lage im Objekt	Einbruchhemmung	Vergleichung
1	Fenster 2-fglig	DR/DRL	PaXsecura 300 PaXalubol Neo	K12	Glas-Trennwand	206 EN 1607-RC3
2	Fenster 1-fglig	DR/L	PaXsecura 300 PaXalubol Neo	K12	Glas-Trennwand	206 EN 1607-RC3
3	Fenster 1-fglig	DR/L	PaXsecura 300 PaXalubol Neo	K12	Glas-Trennwand	206 EN 1607-RC3
4	Fenster 2-fglig	DR/DRL	PaXsecura 300 PaXalubol Neo	K12	Glas-Trennwand	206 EN 1607-RC3
5	Fenster 1-fglig	DR/L	PaXsecura 300 PaXalubol Neo	K12	Glas-Trennwand	206 EN 1607-RC3

Ort, Datum: _____ Stempel: _____ Unterschrift: _____

Mit der Montagebescheinigung bestätigt Ihnen Ihr Fachbetrieb die fachgerechte Montage der einbruchhemmenden Elemente ab PaXSecura 200.

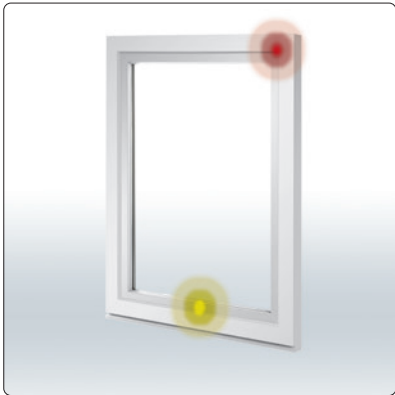

Beispielkonfiguration als Symboldarstellung:
Kombinierte Öffnungs- und Verschluss-
überwachung (rot) mit zusätzlicher interner
Scharfschaltung (gelb).



Elektronische Überwachung

Einbrechern die Zeit stehlen

Einen hundertprozentigen Einbruchschutz kann es schlicht nicht geben. Um auch „professionellen“ Einbrechern das Leben sehr schwer zu machen, sollte guter Einbruchschutz mit hochwertiger Einbruchmeldetechnik kombiniert werden. Mit PaXsecura Elementen gewinnen Sie vor allem eines: Zeit.

In Kombination mit leistungsfähiger Einbruchmeldetechnik nutzen Sie diese gewonnene Zeit optimal. Sie können Ihre Fenster pro Flügel mit bis zu zwei Magnetkontakten und einer Alarmverglasung ausstatten. Mit dieser Konfiguration kann eine angeschlossene Einbruchmeldeanlage frühzeitig Aufhebeln, Wegdrücken, Öffnen und Glasbruch erkennen. Auch gekippte Fenster lassen sich überwachen.* Die verdeckt eingebauten Magnetkontakte stören die feine Optik Ihrer Fenster nicht. Das hat nicht nur einen ästhetischen Vorteil: Einbrecher können so nicht auf den ersten Blick erkennen, womit sie es zu tun haben.

Fenster von PaX melden ihren aktuellen Zustand an die angeschlossene Einbruchmeldeanlage.** Um Falschalarme auszuschließen, lassen sich die meisten Systeme nur scharf schalten, wenn das Fenster ordnungsgemäß geschlossen und verriegelt ist. Dies wird durch die integrierte Überwachung des Fensterbeschlags sichergestellt.

* nur mit kombinierter Öffnungs- und Verschlussüberwachung mit zusätzlicher interner Scharfschaltung

** nur mit kombinierter Öffnungs- und Verschlussüberwachung



Die Schwelle der Hebe-Schiebe-Tür verschwindet nahezu komplett im Boden.

Die sanften Riesen unter den Fenstern

Großzügige Türen zu Terrasse und Balkon sind heute Standard in der Architektur. Leider sind diese häufig vor neugierigen Blicken geschützten Zugänge auch bei Einbrechern beliebt. PaX bietet verschiedene Lösungsmöglichkeiten bis PaXsecura 300 (RC3).

Balkontüren sind eigentlich klassische Fenster – nur größer, weil sie bis zum Boden reichen. Sie werden mit einer Griffolive bedient und öffnen sich nach innen.

Eine Parallel-Schiebe-Kipp-Tür wird an einer Führungsschiene parallel zum Fenster verschoben – das spart Platz auf der Innenseite. Trotzdem ist es weiterhin möglich, die Tür wie ein klassisches Fenster auf Kipp zu stellen.

Eine Parallel-Schiebe-Spaltlüftungstür wird ebenfalls parallel zum Fenster verschoben. Auch in der leichtgängig und komfortabel zu erreichenden Spaltlüftungsstellung bietet diese Tür wirkungsvollen Einbruchschutz bis zur Widerstandsklasse RC2.

Hebe-Schiebe-Türen laufen in einer Schiene auf Rollen. Ein großer Hebel hebt den beweglichen Flügel ein wenig an, so dass dieser dann ohne großen Kraftaufwand leicht zu bewegen ist. Außerdem ist diese Konstruktion mit einer flachen Schwelle barrierearm lieferbar.



Extra verstärkte Bänder
auch für schwere Flügel

Massive Armierung sorgt
für eine hohe Stabilität

Angriffshemmende
Verglasung*

Allseitig angeordneter
Stahlkern

Optional auch mit
Tilt Safe für eine gesicherte
Kippstellung

Abschließbarer Griff**

Einbruchhemmender
Beschlag mit Pilzkopfbolzen

Flügelheber sorgt auch
bei schweren Flügeln für
komfortables Schließen

Gesicherte Glasanbindung
durch Edelstahl-Z-Schiene
oder Spezialverklebung**

Sicherheitsschließteil mehr-
fach im Stahlkern mit Sicher-
heitsschrauben verankert

Pilzkopfbolzen greift
auch in Kippstellung in
Sicherheitsschließteil ein

Beschlagsicherung
durch Hintergreifplatte

Verschiebesicherung***

Optional auch mit
verdecktem Beschlag

* Ab PaXsecura 100.
** Ab PaXsecura 200.
*** Ab PaXsecura 200
oder XL Ausführung.



* Ab PaXsecura 100.

** Ab PaXsecura 200.



* Ab PaXsecura 100.
 ** Ab PaXsecura 200.
 *** Ab PaXsecura 200 oder XL Ausführung.



* Ab PaXsecura 100.
** Ab PaXsecura 200.

Ausstattungsdetails für PaXsecura Sicherheitsfenster der Serien PaXpremium, PaXcontur, PaXretro und PaXoptima

Widerstandsklassen nach DIN EN 1627

Jedes Element ab PaXsecura 200 ist auf seine einbruchhemmenden Eigenschaften unabhängig geprüft und zertifiziert. Dies gilt für alle angebotenen Größenbereiche und Bauformen und kann für jedes Element durch ein Prüfzeugnis belegt werden.



Optimierte Beschlagsausführung

Alle PaXsecura Holz- und Holz-Aluminium-Fenster verwenden die bewährte Beschlagtechnik von PaX. Die Anzahl und Position der Pilzkopfbolzen am Flügel und der Sicherheitsschließteile am Blendrahmen entsprechen mindestens der Ausführung aus PaXsecura 200.

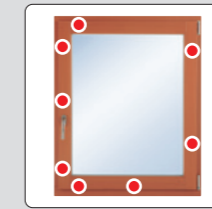

Verstärktes Verriegelungssystem

Durch die optimierte Positionierung und die baugrößenabhängig erhöhte Anzahl an Verriegelungspunkten wird die Beschlagstabilität nochmals erhöht.

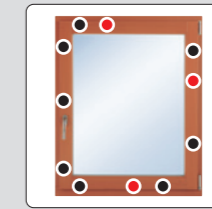

Sicherheitsschließteile

PaXsecura Sicherheitsschließteile für Holz- und Holz-Aluminium-Fenster bestehen aus einem einsatzgehärteten Stahlblech auf einer soliden Druckguss-Grundplatte. Hierdurch halten sie den extremen Belastungen bei Werkzeugangriffen sicher stand.

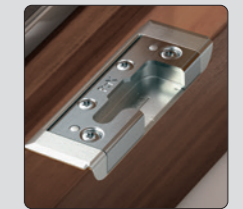

Sicherheitsschrauben

Speziell entwickelte, großzügig bemessene Sicherheitsschrauben verankern die einsatzgehärteten Sicherheitsschließteile und den Flügelbeschlag zuverlässig im Rahmen.



PaXsecura 050		optional als XL		
PaXsecura 100		optional als XL		
PaXsecura 200	RC2	optional als XL		
PaXsecura 300	RC3			

Verglasung

In den Sicherheitsstufen PaXsecura 050 und PaXsecura 050 XL ist die Verglasung selbst nicht speziell gesichert. Einbrecher schrecken jedoch auch vor der Zerstörung des Glases nicht zurück. Prüfen Sie daher Ihr individuelles Sicherheitsbedürfnis genau.



Durchwurfhemmende Verglasung

Die durchwurfhemmende Verglasung sorgt durch ihre hochreißfeste PVB-Folie für einen sicheren Verbund und erschwert den Durchstieg.

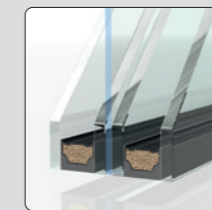

Durchbruchhemmende Verglasung

Optional bietet eine durchbruchhemmende Verglasung der Klasse P6B, P7B oder P8B nach DIN EN 356 einen sehr hohen Widerstand gegen direkte Angriffe auf die Verglasung.

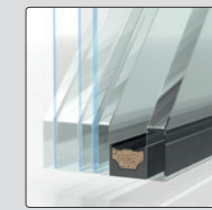

Gesicherte Glasanbindung

Die Verklebung mit Hochleistungs-Polymerkleber sichert die Scheibe an allen vier Seiten gegen gewaltsames Entfernen aus dem Flügelrahmen. Diese Verklebung hält Kräften bis zu 6 kN stand.



Optimiertes Profilsystem

Die auf 4 mm reduzierte Falzlufte (ab Profil-Bautiefe von 78 mm) lässt nur wenig Raum und erschwert einen äußeren Angriff auf das Beschlagssystem ganz erheblich.

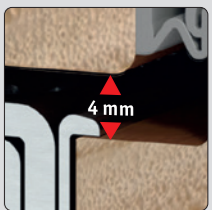

PaXsecura 050		optional		
PaXsecura 100	P2A/DIN EN 356	optional		
PaXsecura 200	P4A/DIN EN 356	optional		
PaXsecura 300	P5A/DIN EN 356	optional		

Pilzkopfbolzen

Die Schließstellen am Flügelbeschlag sind mit verstellbaren Pilzkopfbolzen aus einseitig gehärtetem und vergütetem Stahl ausgestattet. So ist der Anpressdruck des Fensterflügels exakt regulierbar – das Fenster schließt perfekt.



Anbohrschutz

Alle PaXsecura Fenster sind mit einem Anbohrschutz im Bereich des Fenstergriffes ausgestattet, der das leichte Durchbohren der Mechanik wirkungsvoll erschwert und verzögert.



Griff mit Druckknopf

Der mit einem Druckknopf arretierbare PaXsecura Fenstergriff sichert den Beschlag zuverlässig gegen Verschieben.



Abschließbarer Fenstergriff (100 Nm)

Der abgeschlossene PaXsecura Fenstergriff (100 Nm) sichert den Beschlag zuverlässig gegen Verschieben und erschwert das Öffnen des Fensters, wenn durch eine zerstörte Scheibe gegriffen wird.



Abschließbarer Fenstergriff (200 Nm)

Der abgeschlossene PaXsecura Fenstergriff (200 Nm) sichert den Beschlag zuverlässig gegen Verschieben und erschwert deutlich das Öffnen des Fensters, wenn durch eine zerstörte Scheibe gegriffen wird. Zudem bietet er eine höhere mechanische Widerstandsfähigkeit.



Alternativer abschließbarer Fenstergriff (100 Nm)

Bei Zerstörung der Handhabe durch direkten Angriff bleibt die Verriegelungsfunktion des abgeschlossenen Griffes erhalten.



■	■	■	optional	optional	optional
■	■	■	optional	optional	optional
■	■	■	■	optional	optional
■	■	■	■	optional	optional

Flügelheber

Gesicherte Fensterflügel mit 2-fach- oder 3-fach-Verglasung können sehr schwer werden. Bei PaX sorgen justierbare Flügelheber mit integrierter Fehlbedienungsperre für leichtes und sicheres Schließen des Fensterflügels. Gleichzeitig wird die versehentliche Wahl der Kippstellung bei geöffnetem Flügel verhindert.



Verdeckter Beschlag

Moderne Fenster ohne sichtbare Beschläge sind seit langer Zeit ein Designertraum. Mit dem voll verdeckten Beschlag werden Ihre Fenster diesem Wunsch gerecht und bieten bei ausgesuchten Bauformen geprüften Einbruchschutz bis zur Widerstandsklasse RC3 in PaXsecura 300.



Kennzeichnungsschild

Ab PaXsecura 200 sind PaXsecura-Sicherheitsfenster durch unabhängige Prüfinstitute geprüft und zertifiziert. Das Kennzeichnungsschild bestätigt den hohen Sicherheits- und Qualitätsstandard der jeweiligen Ausführung.



Werks- und Montagebescheinigung

Durch die Werks- und Montagebescheinigung bescheinigt die PaX AG bzw. Ihr Fachhändler schriftlich die Übereinstimmung jedes PaXsecura Fensters ab PaXsecura 200 mit dem geprüften Baumuster.

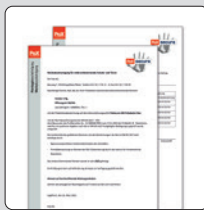

RAL-güteüberwachte Produktion

Jedes PaXsecura Element entstammt unserer RAL-güteüberwachten Produktion. Auf diese Weise werden die hohen Qualitätsanforderungen an PaXsecura Elemente sichergestellt.



Öffnungs- und Verschlussüberwachung

Die Öffnungs- und Verschlussüberwachung meldet Aufbruchversuche zuverlässig. Sie ist VdS-anerkannt und kann an jede handelsübliche Einbruchmeldeanlage angeschlossen werden.



■	optional	■	■	■	optional
■	optional	■	■	■	optional
■	optional	■	■	■	optional
■	optional	■	■	■	optional

Alles geprüft und zertifiziert

PaX möchte, dass Sie Ihre Gestaltungswünsche und professionellen Einbruchschutz möglichst bis RC3 frei kombinieren können. Deshalb lässt PaX nahezu jede gängige Bauform bis zur maximal baubaren Größe prüfen und zertifizieren.

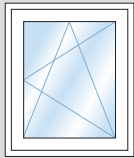

Einflügelige Fenster und Fenstertüren

<input type="checkbox"/> PaXabsolut Neo	RC2	RC3
<input type="checkbox"/> PaXabsolut	RC2	RC3
<input checked="" type="checkbox"/> PaXpremium	RC2	RC3
<input checked="" type="checkbox"/> PaXcontur	RC2	RC3
<input checked="" type="checkbox"/> PaXretro	RC2	RC3
<input checked="" type="checkbox"/> PaXoptima	RC2	RC3

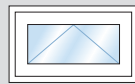

Einflügelige Kippfenster

<input type="checkbox"/> PaXabsolut Neo	RC2	RC3
<input type="checkbox"/> PaXabsolut	RC2	RC3
<input checked="" type="checkbox"/> PaXpremium	RC2	RC3
<input checked="" type="checkbox"/> PaXcontur	RC2	RC3
<input checked="" type="checkbox"/> PaXretro	RC2	RC3
<input checked="" type="checkbox"/> PaXoptima	RC2	RC3

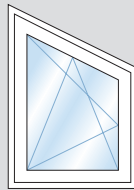

Einflügelige Schrägfenster und -fenstertüren

<input type="checkbox"/> PaXabsolut Neo	RC2
<input type="checkbox"/> PaXabsolut	RC2

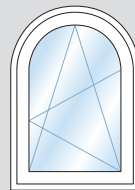

Einflügelige Rundbogenfenster und -fenstertüren

<input type="checkbox"/> PaXabsolut Neo	RC2
<input type="checkbox"/> PaXabsolut	RC2

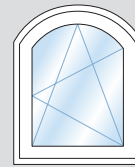

Einflügelige Stichbogenfenster und -fenstertüren

<input type="checkbox"/> PaXabsolut Neo	RC2
<input type="checkbox"/> PaXabsolut	RC2
<input checked="" type="checkbox"/> PaXpremium	RC2
<input checked="" type="checkbox"/> PaXcontur	RC2
<input checked="" type="checkbox"/> PaXretro	RC2
<input checked="" type="checkbox"/> PaXoptima	RC2

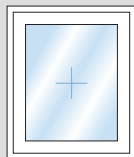

Feste Flügel

<input type="checkbox"/> PaXabsolut Neo	RC2
<input type="checkbox"/> PaXabsolut	RC2
<input checked="" type="checkbox"/> PaXpremium	RC2
<input checked="" type="checkbox"/> PaXcontur	RC2
<input checked="" type="checkbox"/> PaXretro	RC2
<input checked="" type="checkbox"/> PaXoptima	RC2

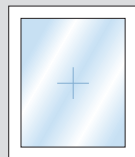

Festverglasungen

<input type="checkbox"/> PaXabsolut Neo	RC2	RC3
<input type="checkbox"/> PaXabsolut	RC2	RC3
<input checked="" type="checkbox"/> PaXpremium	RC2	RC3
<input checked="" type="checkbox"/> PaXcontur	RC2	RC3
<input checked="" type="checkbox"/> PaXretro	RC2	RC3
<input checked="" type="checkbox"/> PaXoptima	RC2	RC3

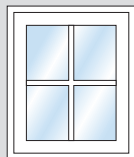

Glasteilende Sprossen

<input type="checkbox"/> PaXabsolut Neo	RC2	RC3
<input type="checkbox"/> PaXabsolut	RC2	RC3
<input checked="" type="checkbox"/> PaXpremium	RC2	RC3
<input checked="" type="checkbox"/> PaXcontur	RC2	RC3
<input checked="" type="checkbox"/> PaXretro	RC2	RC3
<input checked="" type="checkbox"/> PaXoptima	RC2	RC3

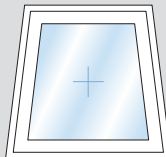

Trapezelemente

<input checked="" type="checkbox"/> PaXpremium	RC2	RC3
<input checked="" type="checkbox"/> PaXcontur	RC2	RC3
<input checked="" type="checkbox"/> PaXretro	RC2	RC3
<input checked="" type="checkbox"/> PaXoptima	RC2	RC3



Bogenelemente

<input checked="" type="checkbox"/> PaXpremium	RC2	RC3
<input checked="" type="checkbox"/> PaXcontur	RC2	RC3
<input checked="" type="checkbox"/> PaXretro	RC2	RC3
<input checked="" type="checkbox"/> PaXoptima	RC2	RC3



Rechteckelemente mit runden Ecken

<input checked="" type="checkbox"/> PaXpremium	RC2	RC3
<input checked="" type="checkbox"/> PaXcontur	RC2	RC3
<input checked="" type="checkbox"/> PaXretro	RC2	RC3
<input checked="" type="checkbox"/> PaXoptima	RC2	RC3

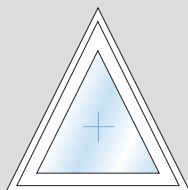

Dreieckelemente

<input checked="" type="checkbox"/> PaXpremium	RC2	RC3
<input checked="" type="checkbox"/> PaXcontur	RC2	RC3
<input checked="" type="checkbox"/> PaXretro	RC2	RC3
<input checked="" type="checkbox"/> PaXoptima	RC2	RC3

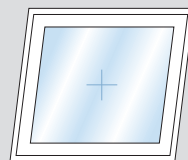

Parallelogramm-Elemente

<input checked="" type="checkbox"/> PaXpremium	RC2	RC3
<input checked="" type="checkbox"/> PaXcontur	RC2	RC3
<input checked="" type="checkbox"/> PaXretro	RC2	RC3
<input checked="" type="checkbox"/> PaXoptima	RC2	RC3

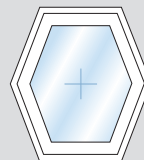

Sechseckelemente

<input checked="" type="checkbox"/> PaXpremium	RC2	RC3
<input checked="" type="checkbox"/> PaXcontur	RC2	RC3
<input checked="" type="checkbox"/> PaXretro	RC2	RC3
<input checked="" type="checkbox"/> PaXoptima	RC2	RC3

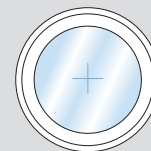

Kreiselemente

<input checked="" type="checkbox"/> PaXpremium	RC2	RC3
<input checked="" type="checkbox"/> PaXcontur	RC2	RC3
<input checked="" type="checkbox"/> PaXretro	RC2	RC3
<input checked="" type="checkbox"/> PaXoptima	RC2	RC3

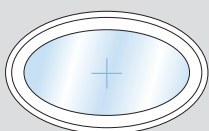

Ellipsen-Elemente

<input checked="" type="checkbox"/> PaXpremium	RC2	RC3
<input checked="" type="checkbox"/> PaXcontur	RC2	RC3
<input checked="" type="checkbox"/> PaXretro	RC2	RC3
<input checked="" type="checkbox"/> PaXoptima	RC2	RC3

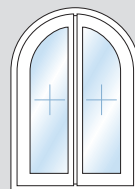

Zweiflügelige Rundbogenfenster und -fenstertüren

<input checked="" type="checkbox"/> PaXpremium	RC2	RC3
<input checked="" type="checkbox"/> PaXcontur	RC2	RC3
<input checked="" type="checkbox"/> PaXretro	RC2	RC3
<input checked="" type="checkbox"/> PaXoptima	RC2	RC3

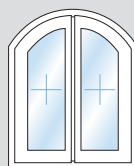

Zweiflügelige Stichbogenfenster und -fenstertüren

<input checked="" type="checkbox"/> PaXpremium	RC2	RC3
<input checked="" type="checkbox"/> PaXcontur	RC2	RC3
<input checked="" type="checkbox"/> PaXretro	RC2	RC3
<input checked="" type="checkbox"/> PaXoptima	RC2	RC3

Ausgewählte Fensterprofile im Überblick

Neben der Bauform bestimmen Material und Design Ihrer Fenster entscheidend das Erscheinungsbild Ihrer Fassade und Ihrer Wohnräume. Selbst bei hohen Anforderungen an den Einbruchschutz sind Sie mit PaX-Fenstern nahezu frei bei der Wahl der Profilsysteme.

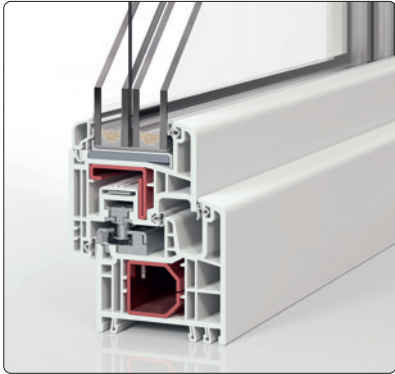

PaXabsolut flächenversetzt

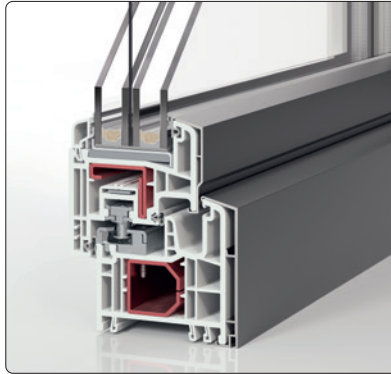

PaXabsolut Alublend flächenversetzt

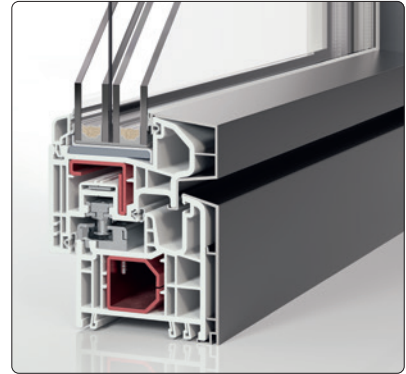

PaXabsolut Alublend flächenbündig

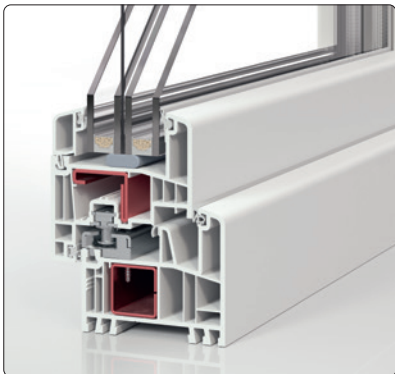

PaXabsolut Neo flächenversetzt

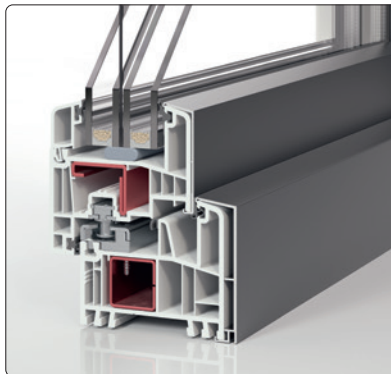

PaXabsolut Neo Alublend flächenversetzt

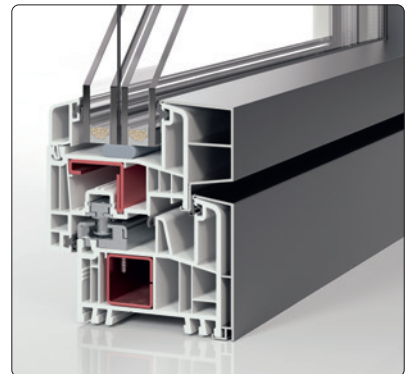

PaXabsolut Neo Alublend flächenbündig

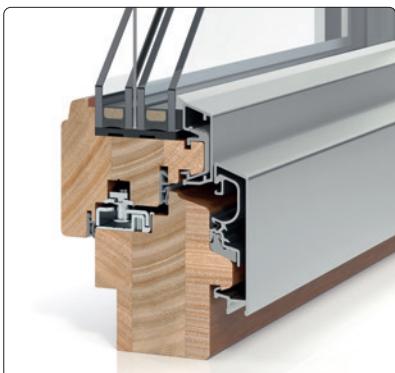

PaXoptima78 flächenversetzt

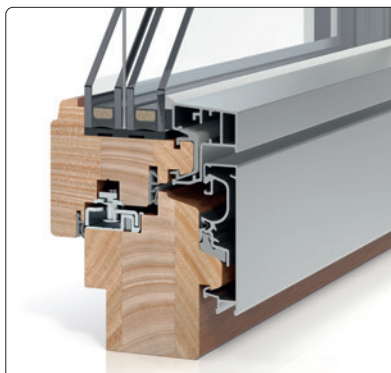

PaXoptima78 flächenbündig



PaXpremium78



PaXcontur78



PaXretro78

Alles geprüft und zertifiziert

PaX möchte, dass Sie Ihre Gestaltungswünsche und professionellen Einbruchschutz möglichst bis RC3 frei kombinieren können. Deshalb lässt PaX nahezu jede gängige Bauform bis zur maximal baubaren Größe prüfen und zertifizieren.

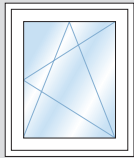

Einflügelige Fenster und Fenstertüren

<input type="checkbox"/> PaXabsolut Neo	RC2	RC3
<input type="checkbox"/> PaXabsolut	RC2	RC3
<input checked="" type="checkbox"/> PaXpremium	RC2	RC3
<input checked="" type="checkbox"/> PaXcontur	RC2	RC3
<input checked="" type="checkbox"/> PaXretro	RC2	RC3
<input checked="" type="checkbox"/> PaXoptima	RC2	RC3

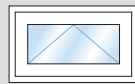

Einflügelige Kippfenster

<input type="checkbox"/> PaXabsolut Neo	RC2	RC3
<input type="checkbox"/> PaXabsolut	RC2	RC3
<input checked="" type="checkbox"/> PaXpremium	RC2	RC3
<input checked="" type="checkbox"/> PaXcontur	RC2	RC3
<input checked="" type="checkbox"/> PaXretro	RC2	RC3
<input checked="" type="checkbox"/> PaXoptima	RC2	RC3

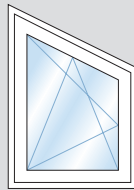

Einflügelige Schrägfenster und -fenstertüren

<input type="checkbox"/> PaXabsolut Neo	RC2
<input type="checkbox"/> PaXabsolut	RC2

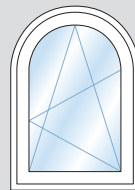

Einflügelige Rundbogenfenster und -fenstertüren

<input type="checkbox"/> PaXabsolut Neo	RC2
<input type="checkbox"/> PaXabsolut	RC2

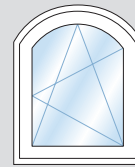

Einflügelige Stichbogenfenster und -fenstertüren

<input type="checkbox"/> PaXabsolut Neo	RC2
<input type="checkbox"/> PaXabsolut	RC2
<input checked="" type="checkbox"/> PaXpremium	RC2
<input checked="" type="checkbox"/> PaXcontur	RC2
<input checked="" type="checkbox"/> PaXretro	RC2
<input checked="" type="checkbox"/> PaXoptima	RC2

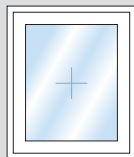

Feste Flügel

<input type="checkbox"/> PaXabsolut Neo	RC2
<input type="checkbox"/> PaXabsolut	RC2
<input checked="" type="checkbox"/> PaXpremium	RC2
<input checked="" type="checkbox"/> PaXcontur	RC2
<input checked="" type="checkbox"/> PaXretro	RC2
<input checked="" type="checkbox"/> PaXoptima	RC2

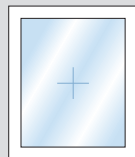

Festverglasungen

<input type="checkbox"/> PaXabsolut Neo	RC2	RC3
<input type="checkbox"/> PaXabsolut	RC2	RC3
<input checked="" type="checkbox"/> PaXpremium	RC2	RC3
<input checked="" type="checkbox"/> PaXcontur	RC2	RC3
<input checked="" type="checkbox"/> PaXretro	RC2	RC3
<input checked="" type="checkbox"/> PaXoptima	RC2	RC3

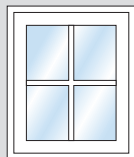

Glasteilende Sprossen

<input type="checkbox"/> PaXabsolut Neo	RC2	RC3
<input type="checkbox"/> PaXabsolut	RC2	RC3
<input checked="" type="checkbox"/> PaXpremium	RC2	RC3
<input checked="" type="checkbox"/> PaXcontur	RC2	RC3
<input checked="" type="checkbox"/> PaXretro	RC2	RC3
<input checked="" type="checkbox"/> PaXoptima	RC2	RC3

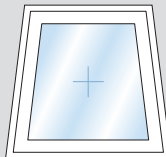

Trapezelemente

<input checked="" type="checkbox"/> PaXpremium	RC2	RC3
<input checked="" type="checkbox"/> PaXcontur	RC2	RC3
<input checked="" type="checkbox"/> PaXretro	RC2	RC3
<input checked="" type="checkbox"/> PaXoptima	RC2	RC3



Bogenelemente

<input checked="" type="checkbox"/> PaXpremium	RC2	RC3
<input checked="" type="checkbox"/> PaXcontur	RC2	RC3
<input checked="" type="checkbox"/> PaXretro	RC2	RC3
<input checked="" type="checkbox"/> PaXoptima	RC2	RC3

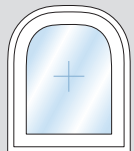

Rechteckelemente mit runden Ecken

<input checked="" type="checkbox"/> PaXpremium	RC2	RC3
<input checked="" type="checkbox"/> PaXcontur	RC2	RC3
<input checked="" type="checkbox"/> PaXretro	RC2	RC3
<input checked="" type="checkbox"/> PaXoptima	RC2	RC3

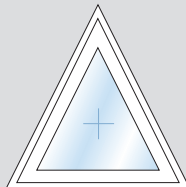

Dreieckelemente

<input checked="" type="checkbox"/> PaXpremium	RC2	RC3
<input checked="" type="checkbox"/> PaXcontur	RC2	RC3
<input checked="" type="checkbox"/> PaXretro	RC2	RC3
<input checked="" type="checkbox"/> PaXoptima	RC2	RC3

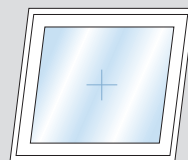

Parallelogramm-Elemente

<input checked="" type="checkbox"/> PaXpremium	RC2	RC3
<input checked="" type="checkbox"/> PaXcontur	RC2	RC3
<input checked="" type="checkbox"/> PaXretro	RC2	RC3
<input checked="" type="checkbox"/> PaXoptima	RC2	RC3

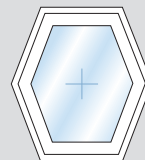

Sechseckelemente

<input checked="" type="checkbox"/> PaXpremium	RC2	RC3
<input checked="" type="checkbox"/> PaXcontur	RC2	RC3
<input checked="" type="checkbox"/> PaXretro	RC2	RC3
<input checked="" type="checkbox"/> PaXoptima	RC2	RC3

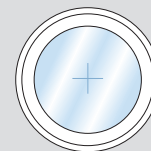

Kreiselemente

<input checked="" type="checkbox"/> PaXpremium	RC2	RC3
<input checked="" type="checkbox"/> PaXcontur	RC2	RC3
<input checked="" type="checkbox"/> PaXretro	RC2	RC3
<input checked="" type="checkbox"/> PaXoptima	RC2	RC3

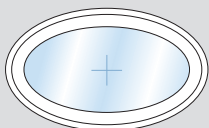

Ellipsen-Elemente

<input checked="" type="checkbox"/> PaXpremium	RC2	RC3
<input checked="" type="checkbox"/> PaXcontur	RC2	RC3
<input checked="" type="checkbox"/> PaXretro	RC2	RC3
<input checked="" type="checkbox"/> PaXoptima	RC2	RC3

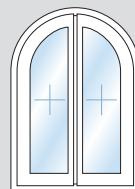

Zweiflügelige Rundbogenfenster und -fenstertüren

<input checked="" type="checkbox"/> PaXpremium	RC2	RC3
<input checked="" type="checkbox"/> PaXcontur	RC2	RC3
<input checked="" type="checkbox"/> PaXretro	RC2	RC3
<input checked="" type="checkbox"/> PaXoptima	RC2	RC3

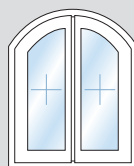

Zweiflügelige Stichbogenfenster und -fenstertüren

<input checked="" type="checkbox"/> PaXpremium	RC2	RC3
<input checked="" type="checkbox"/> PaXcontur	RC2	RC3
<input checked="" type="checkbox"/> PaXretro	RC2	RC3
<input checked="" type="checkbox"/> PaXoptima	RC2	RC3

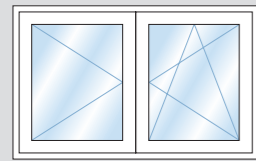

Zweiflügelige Fenster | Fenstertüren mit losem Setzpfosten (Stulpfenster)

- PaXabsolut Neo RC2 RC3
- PaXabsolut RC2 RC3
- PaXpremium RC2 RC3
- PaXcontur RC2 RC3
- PaXretro RC2
- PaXoptima RC2 RC3

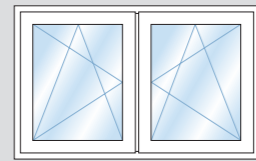

Zweiflügelige Fenster | Fenstertüren mit festem Setzpfosten

- PaXabsolut Neo RC2 RC3
- PaXabsolut RC2 RC3
- PaXpremium RC2 RC3
- PaXcontur RC2 RC3
- PaXretro RC2
- PaXoptima RC2 RC3

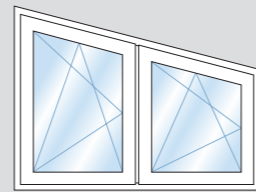

Zweiflügelige Schrägfenster und -fenstertüren

- PaXabsolut Neo RC2
- PaXabsolut RC2

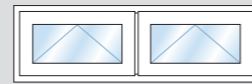

Zweiflügelige Kipfenster

- PaXabsolut Neo RC2 RC3
- PaXabsolut RC2 RC3
- PaXpremium RC2 RC3
- PaXcontur RC2 RC3
- PaXretro RC2
- PaXoptima RC2 RC3

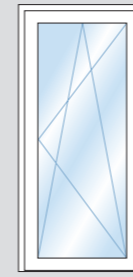

Einflügelige Fenstertür mit flacher Bodenschwelle

- PaXabsolut Neo RC2
- PaXabsolut RC2
- PaXpremium RC2
- PaXcontur RC2
- PaXretro RC2
- PaXoptima RC2

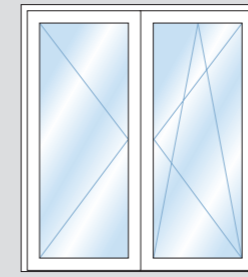

Zweiflügelige Fenstertür mit flacher Bodenschwelle

- PaXabsolut Neo RC2
- PaXabsolut RC2
- PaXpremium RC2
- PaXcontur RC2
- PaXretro RC2
- PaXoptima RC2

Die Materialien:

- Kunststoff/Kunststoff-Aluminium
- Holz
- Holz-Aluminium

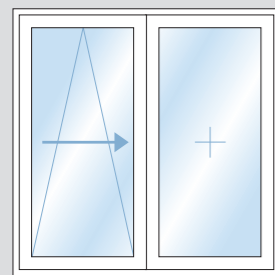

Parallel-Schiebe-Kipp-Türen | Schema A

- PaXabsolut Neo RC2
- PaXabsolut RC2
- PaXpremium RC2
- PaXcontur RC2
- PaXoptima RC2

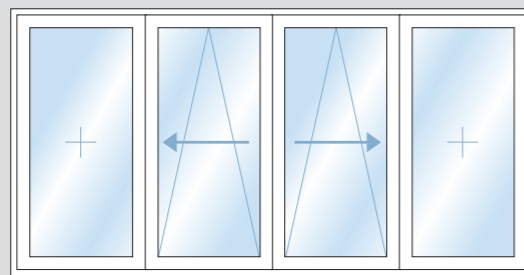

Parallel-Schiebe-Kipp-Türen | Schema C

- PaXabsolut Neo RC2
- PaXabsolut RC2
- PaXpremium RC2
- PaXcontur RC2
- PaXoptima RC2

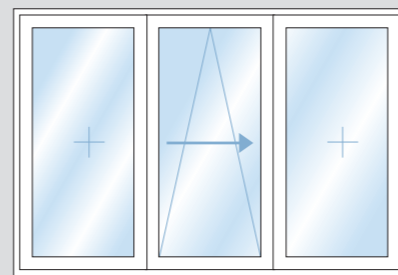

Parallel-Schiebe-Kipp-Türen | Schema G

- PaXabsolut Neo RC2
- PaXabsolut RC2
- PaXpremium RC2
- PaXcontur RC2
- PaXoptima RC2

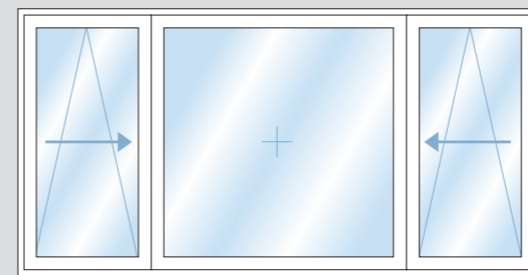

Parallel-Schiebe-Kipp-Türen | Schema K

- PaXabsolut Neo RC2
- PaXabsolut RC2
- PaXpremium RC2
- PaXcontur RC2
- PaXoptima RC2

Parallel-Schiebe-Spaltlüftungs-Türen | Schema A

- PaXabsolut Neo
- PaXabsolut

Parallel-Schiebe-Spaltlüftungs-Türen | Schema C

- PaXabsolut Neo RC2
- PaXabsolut RC2

Parallel-Schiebe-Spaltlüftungs-Türen | Schema G

- PaXabsolut Neo RC2
- PaXabsolut RC2

Parallel-Schiebe-Spaltlüftungs-Türen | Schema K

- PaXabsolut Neo RC2
- PaXabsolut RC2

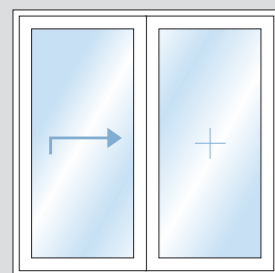

Hebe-Schiebe-Türen | Schema A

- PaXabsolut Neo RC2 RC3
- PaXpremium RC2 RC3
- PaXoptima RC2 RC3

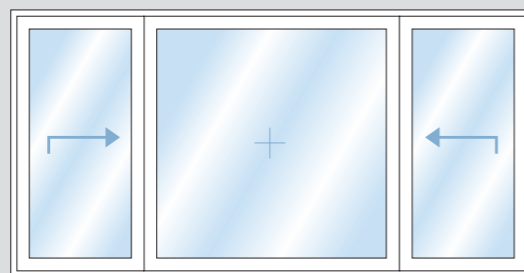

Hebe-Schiebe-Türen | Schema K

- PaXabsolut Neo RC2 RC3
- PaXpremium RC2 RC3
- PaXoptima RC2 RC3

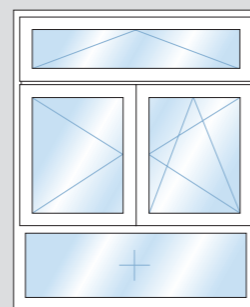

Frei kombinierte Elemente

- PaXabsolut Neo RC2 RC3
- PaXabsolut RC2 RC3
- PaXpremium RC2 RC3
- PaXcontur RC2 RC3
- PaXretro RC2
- PaXoptima RC2 RC3

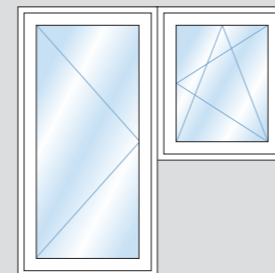

Elementkopplung Fenstertür mit Fenster

- PaXabsolut Neo RC2 RC3
- PaXabsolut RC2 RC3
- PaXpremium RC2 RC3
- PaXcontur RC2 RC3
- PaXretro RC2
- PaXoptima RC2 RC3

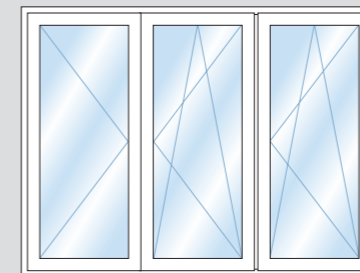

Elementkombination als mehrflügelige Fenstertür

- PaXabsolut Neo RC2 RC3
- PaXabsolut RC2 RC3
- PaXpremium RC2 RC3
- PaXcontur RC2 RC3
- PaXretro RC2
- PaXoptima RC2 RC3

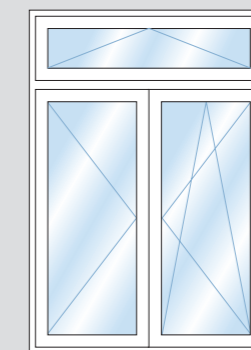

Elementkopplung mit Oberlicht

- PaXabsolut Neo RC2 RC3
- PaXabsolut RC2 RC3
- PaXpremium RC2 RC3
- PaXcontur RC2 RC3
- PaXretro RC2
- PaXoptima RC2 RC3

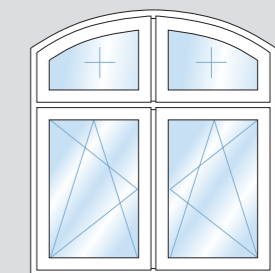

Elementkombination mit Stichbogenoberlicht

- PaXabsolut Neo RC2
- PaXabsolut RC2
- PaXpremium RC2 RC3
- PaXcontur RC2 RC3
- PaXretro RC2
- PaXoptima RC2 RC3



PaX-Haustüren

Schützen, was Sie lieben

Hochwertige PaXentree Haustüren sind je nach Ausführung auch in den Widerstandsklassen RC2 oder RC3 lieferbar.



Gepürfter PaXsecura Einbruchschutz bietet immer eine Lösung mit System, angepasst an Ihr persönliches Sicherheitsbedürfnis. Das gilt sowohl für Fenster als auch für entsprechend ausgestattete Haustüren – bei PaX bis zur Widerstandsklasse RC3. Professionell von geschulten Fachkräften montiert, bieten PaXsecura Fenster und Haustüren nicht nur Schutz für Ihre materiellen Werte, sondern insbesondere auch für Menschen. Das ist entscheidend, denn immer mehr Einbrüche finden nicht nur abends oder nachts, sondern auch tagsüber statt – zum Teil, sogar obwohl Bewohner im Haus sind.

Die Polizei empfiehlt geprüften und zertifizierten Einbruchschutz ab Widerstandsklasse RC2. Denn jede gewonnene Minute zählt für Ihre Sicherheit.



Sämtliche in dieser Broschüre gezeigten technischen Funktionen, Bauformen und Fensterkonfigurationen sind mögliche Ausstattungsbeispiele. Jedes PaX-Fenster wird nach Ihren persönlichen Wünschen und Vorgaben individuell kalkuliert, ausgestattet und gebaut. Maßgebend für den Fensterpreis und die Montagekosten ist ausschließlich das Angebot Ihres PaX-Fachhändlers.

Technische Änderungen behalten wir uns ohne Vorankündigung vor. Farbabweichungen zwischen Darstellungen im Katalog und den Originalprodukten sind aus drucktechnischen Gründen möglich. Lassen Sie sich die Original-Farbmuster bei Ihrem PaX-Fachhandelspartner vorlegen. Bitte beachten Sie, dass alle Bilder, Texte und Veröffentlichungen urheberrechtlich geschützt sind. Die Vervielfältigung, Reproduktion oder Wiedergabe und Verbreitung von Inhalten bedürfen der schriftlichen Genehmigung der PaX AG und der jeweiligen Rechteinhaber.

Bildnachweis:

Daly and Newton/Getty Images, S. 3 | Adobe Stock/New Africa, S. 9 | Getty Images/Natasha Sioss, S. 38 | Fotografen: Carsten Costard Fotografie, Titel, S. 6, S. 8, S. 13, S. 17, S. 19, S. 23, S. 25, S. 26, S. 27 | Werner Feldmann, Studio für Fotokommunikation, S. 4, S. 5, S. 14, S. 16, S. 18, S. 20, S. 22, S. 24 | Roto Frank Holding AG, S. 13 | HAUTAU GmbH, S. 27

PaX AG

Neuweg 7 · 55218 Ingelheim
Telefon 06132/791110
info@pax.de · www.pax.de

PaX baut hochwertige Fenster und Haustüren aus Holz, Kunststoff, Aluminium und den modernen Materialkombinationen Kunststoff- und Holz-Aluminium. Wir fertigen stilgerecht auf Maß, sowohl für anspruchsvolle Neubauten und Sanierungen als auch originalgetreu und denkmalgerecht für erhaltenswerte historische Gebäude. **Bei PaX bestimmen Ihre Wünsche das Design, die Energieeffizienz, die Einbruchssicherheit und die Ausstattung mit besonderen Komfortfunktionen.** Es ist unser Anspruch, für Sie immer die schönste und beste Lösung zu finden. Dabei stützen wir uns auf ein bundesweites Netz von geschulten Experten, die sich darauf verstehen, Sie zu beraten und Ihre neuen Fenster und Haustüren fachgerecht zu montieren.

FÜR IHRE SICHERHEIT

Statten Sie Ihre neuen PaX Fenster und Haustüren mit **PaXsecura Einbruchschutz** aus. Das ist günstiger, als Sie denken. Vorsorge lohnt sich!

PaX
FENSTER UND TÜREN

Mit Sicherheit besser.



Klimaneutral
Druckprodukt
ClimatePartner.com/13895-1911-1001

